

PARTYBOX 110



VIKTIGE SIKKERHETSANVISNINGER

For alle produkter:

1. Les disse instruksjonene.
2. Behold instruksjonene.
3. Overhold alle advarsler.
4. Følg alle instruksjonene.
5. Må bare rengjøres med en tørr klut.
6. Ikke blokker ventilasjonsåpninger. Installer apparatet i henhold til produsentens instruksjoner.
7. Ikke installer apparatet nær varmekilder, så som radiatorer, ovner eller andre apparater (inkludert forsterkere) som produserer varme.
8. Ikke omgå sikkerhetsfunksjonene i polariserte eller jordede stikkontakter. En polarisert kontakt har to pinner. Kontakter med jording har to pinner, og en tredje for jordingen. Den tredje pinnen er til for din sikkerhet. Hvis kontakten som følger med ikke passer i støpselet ditt, må du ta kontakt med en elektriker for å bytte den.
9. Beskytt strømledningen mot å tråkkes på eller klemmes, spesielt ved støpselet, innganger og der den kommer ut av apparatet.
10. Det skal bare brukes tilbehør som har blitt spesifisert av produsenten.
11. Skal bare brukes med vogn, stativ, tripod, brakett eller bord som er spesifisert for eller solgt med apparatet. Når det brukes en vogn, må du være forsiktig ved flytting av vogn- og apparatkombinasjon, slik at skader ikke oppstår ved en velt. 
12. Trekk ut apparatet fra støpselet i tordenvær eller dersom det ikke skal brukes på en lengre periode.
13. Alt vedlikehold skal gjøres av kvalifisert servicepersonell. Vedlikehold kreves når apparatet er skadet på noen måte, for eksempel når strømledningen eller støpselet er skadet, væske er sølt eller gjenstander har falt inn i apparatet, eller når apparatet har blitt utsatt for regn eller fuktighet, ikke fungerer som det skal eller har blitt sluppet i bakken.
14. Trekk støpselet ut av stikkontanten for å koble dette apparatet helt fra strømmettet.
15. Hovedkontakten til strømledningen skal være klar til bruk.
16. Dette apparatet er bare tiltenkt bruk med strømtilførselen eller ladekabelen som leveres av produsenten.

Følgende instruksjoner gjelder kanskje ikke for vanntette apparater. Se brukerhåndboken for apparatet eller hurtigstartveiledningen for eventuelle instruksjoner for vanntette apparater.

- Ikke bruk dette apparatet i nærheten av vann.
- Ikke utsett dette apparatet for drypp eller sprut, og pass på at ingen gjenstander fylt med væske, for eksempel vaser, er plassert på apparatet.

ADVARSEL: Reduser faren for brann eller elektrisk støt ved å unngå å utsette dette apparatet for regn eller fuktighet.

FORSIKTIG

FARE FOR ELEKTRISK STØT. MÅ IKKE ÅPNES



DETTE SYMBOLET PÅ PRODUKTET BETYR AT DET ER UISOLERT, SKADELIG SPENNING I PRODUKTETS KABINETT SOM KAN MEDFØRE RISIKO FOR ELEKTRISK STØT.



DETTE SYMBOLET PÅ PRODUKTET BETYR AT DET FINNES VIKTIGE BRUKS- OG VEDLIKEHOLDSINSTRUKSJONER I DENNE VEILEDNINGEN.

ADVARSEL FOR FCC OG MELDING TIL BRUKERE (BARE USA OG CANADA)

Denne enheten overholder del 15 av FCC-regelverket. Driften er underlagt følgende to krav: (1) Denne enheten skal ikke forårsake skadelig interferens, og (2) dette utstyret skal motstå all interferens det utsettes for, inkludert interferens som kunne forårsaket uønsket drift.

CAN ICES-003(B)/NMB-003(B)

FCC SDOC LEVERANDØRENS SAMSVARERKLÆRING

HARMAN International erklærer med dette at dette utstyret er i overensstemmelse med FCC del 15 underdel B.

Samsvarerklæringen kan leses i supportdelen på nettstedet vårt, www.jbl.com

Interferensuttalelse fra Federal Communications Commission

Dette utstyret er testet og funnet i samsvar med grensene for en digital enhet i klasse B, i samsvar med del 15 av FCC-reglene. Disse grensene er laget for å gi rimelig beskyttelse mot skadelig forstyrrelse i boliginstallasjon. Dette utstyret genererer, bruker og kan utstråle energi med radiofrekvenser, og dersom det ikke installeres og brukes i henhold til instruksene, kan det oppstå skadelige forstyrrelser med radiokommunikasjon. Men, det finnes ingen garanti for at forstyrrelser ikke vil oppstå i en spesifikk installasjon. Hvis dette utstyret skaper skadelige forstyrrelser i radio- eller TV-mottak, noe som kan fastslås ved å slå utstyret av og på, oppfordres brukeren til å forsøke å rette forstyrrelsen ved ett eller flere av følgende tiltak:

- Snu eller flytt mottakerenheten.
- Øk avstanden mellom utstyr og mottaker.
- Koble utstyret til et støpsel eller en krets annen enn den mottakeren er koblet til.
- Be forhandleren eller en erfaren radio-/TV-tekniker om hjelp.

FORSIKTIG: Endringer eller modifiseringer som ikke uttrykkelig er godkjent av HARMAN kan fratrukke brukeren retten til å bruke utstyret.

For produkter som sender ut RF-energi:

(i) FCC- OG IC-INFORMASJON TIL BRUKERE

Denne enheten samsvarer med del 15 av FCC-reglene, og standardene for RSS-lisensuttak fra Industry Canada. Driften er underlagt følgende to krav: (1) Dette utstyret skal ikke forårsake skadelig interferens, og (2) dette utstyret skal motstå all interferens

det utsettes for, inkludert interferens som kunne forårsaket uønsket drift.

(ii) Melding om eksponering for stråling, fra FCC/IC

Dette utstyret samsvarer med strålingsgrensene i FCC og ISED, fremsatt for ukontrollerte miljøer.

Hvis dette utstyret må gjennomgå en FCC/IC SAR-eksponeringstest (Spesifikk absorpsjonsrate), er dette utstyret utformet for å oppfylle kravene for radiobølgeeksponering etablert av FCC og ISED. Disse kravene setter en SAR-grense på 1,6 W/kg i gjennomsnitt over ett gram vev. Den høyeste SAR-verdien rapportert under denne standarden i løpet av produktsertifisering for bruk når den bæres riktig på kroppen eller på hodet, uten separasjon. For å oppfylle retningslinjene for RF-eksponering og redusere eksponeringen for RF-energi under bruk, bør dette utstyret plasseres minst denne avstanden fra kroppen eller hodet.

For radioutstyr som fungerer med 5150–5850 MHz

FCC- og IC-advarsel:

Radarer med høy effekt tildeles som primære brukere av båndet 5,25 til 5,35 GHz og 5,65 til 5,85 GHz. Disse radarstasjonene kan forårsake forstyrrelser med og/eller skade på enheter med LE LAN (Licence-Exempt Local Area Network). Det er ikke fremstilt noen konfigurasjonskontroller for denne trådløse enheten som tillater endring i frekvens eller drift utenfor FCC-tillatelsen for bruk i USA, i henhold til del 15.407 i FCC-reglene.

IC-advarsel:

Brukeren må også være oppmerksom på:

- (i) at enheten for drift i båndet 5150–5250 MHz bare er laget for innendørs bruk, for å redusere potensialet for skadelig forstyrrelse med sam-kanals satelittsystemer; (ii) maksimal antennestyrke for enheter i båndet 5250–5350 MHz og 5470–5725 MHz skal samsvare med e.i.r.p.-grensen og
- (ii) maksimal antennestyrke for enheter i båndet 5725–5825 MHz skal samsvare med e.i.r.p.-grensene som er spesifisert for punkt-til-punkt og ikke punkt-til-punkt-bruk.

Bruksbegrensning Merk at i EU er bruk begrenset til innendørs bruk innenfor båndet 5150–5350 MHz.

Riktig avhending av dette produktet (elektrisk og elektronisk avfall)



Dette symbolet betyr at produktet ikke må avhendes som husholdningsavfall og må leveres til en egnet gjenbruksstasjon. Riktig avhending og gjenvinning bidrar til å beskytte naturressurser, menneskers helse og miljøet. Kontakt kommunen, nærmeste avhendingstjeneste eller butikken der du kjøpte dette produktet for mer informasjon om avhending og resirkulering av dette produktet.

Dette produktet er RoHS-kompatibelt.

Dette produktet er i samsvar med EU-direktiv 2011/65/EU og eventuelle korleksjoner, om begrensning i bruken av bestemte farlige substanser i elektrisk og elektronisk utstyr.

REACH

REACH (forordning 1907/2006) tar for seg produksjon og bruk av kjemiske stoffer og de potensielle virkningene på menneskers helse og miljøet. artikkel 33(1) i REACH-forordningen krever at leverandører informerer mottakere hvis en gjenstand inneholder mer enn 0,1 % (per vekt per gjenstand) av et eller flere svært farlige stoffer i henhold til kandidatlisten (heretter kalt "REACH-kandidatlisten"). Dette produktet inneholder stoffet "bly" (CAS-nr. 7439-92-1) i en konsentrasjon på mer enn 0,1 % per vekt.

På tidspunktet for dette produktet ble lansert, med unntak av blyet, inneholder produktet ingen andre stoffer på REACH-kandidatlisten i en konsentrasjon på mer enn 0,1 % per vekt.

Merk: Bly ble lagt til i REACH-kandidatlisten den 27. juni 2018. At bly ble inkludert i REACH-kandidatlisten betyr ikke at blyholdige materialer utgjør en umiddelbar risiko eller fører til begrensning av tillatelsen til å bruke det.

For apparater med hodetelefonkontakter

ADVARSLER/FORSIKTIGHETSREGLER



IKKE bruk hodetelefonene med høyt volum over lengre tid.

- Bruk hodetelefonene med et behagelig og moderat volum for å unngå hørselsskader.
- Senk volumet på enheten før du setter på hodetelefonene og øk volumet gradvis til du når et behagelig lyttenivå.

For produkter som inkluderer batterier

Instruksjoner til brukere om fjerning, gjenvinning og avhending av brukte batterier

Følg prosedyren for å sette inn batterier som beskrives i brukerhåndboken i motsatt rekkefølge for å fjerne batteriene fra utstyret eller fjernkontrollen. For produkter med innebygget batteri som varer over produktets levetid, kan det hende at det ikke er mulig for brukeren å fjerne dem. Resirkulerings- eller gjenbruksstasjoner kan i så fall ta fra hverandre produktet og fjerne batteriet. Hvis det av en eller annen grunn er nødvendig å bytte et slikt batteri, må denne prosedyren utføres av et autorisert servicesenter. I EU og andre steder er det ulovlig å avhende batterier med husholdningsavfall. Alle batterier må avhendes på en miljømessig sunn måte. Kontakt dine lokale avfallsmyndigheter for informasjon angående miljøvennlig innsamling, resirkulering og avhending av brukte batterier.

ADVARSEL: Fare for eksplosjon hvis batteriet settes i feil. For å redusere faren for brann, eksplosjon eller lekkasje av brennbar væske/gass, må batteriet ikke demonteres, knuses, punkteres, kortsluttes, eksponeres for temperaturer over 60 °C (140 °F), solskinn eller lignende, eksponeres for svært lavt lufttrykk eller avhendes i ild eller vann. Skal bare byttes ut med spesifiserte batterier. Symbolet som indikerer "separat innsamling" for alle batterier og akkumulatører skal være en gjennomstreket søppelkasse, som vist nedenfor:



EPILEPSIADVARSEL

Noen mennesker kan oppleve epileptiske anfall når de ser blinkende lys.

ADVARSEL – for produkter som inneholder mynt-/knappcellebatterier

IKKE SVELG BATTERIET, FARE FOR KJEMISKE BRANNSÅR. Dette produktet inneholder et mynt-/knappcellebatteri. Hvis mynt-/knappcellebatteriet svelges, kan det føre til alvorlig brannskade innvortes på bare 2 timer, med døden som mulig følge. Hold nye og brukte batterier borte fra barn. Hvis det ikke går an å lukke batterirommet ordentlig, må du slutte å bruke produktet og holde det borte fra barn. Hvis du tror at batterier kan ha blitt svelget eller plassert i noen del av kroppen, må du kontakte lege øyeblikkelig.

For alle produkter med trådløs drift:

HARMAN International erklærer med dette at dette utstyret er i overensstemmelse med de essensielle kravene og andre relevante bestemmelser i direktiv 2014/53/ EU og Storbritannias forskrift fra 2017 om radioutstyr. Samsvarserklæringen kan leses i supportdelen på nettstedet vårt, www.jbl.com

Forholdsregler

Sikkerhetsforholdsregler for montering på stativ

Følg alltid instruksjoner og forholdsregler fra produsenten av høyttalerstativet.

Denne høyttaleren inneholder en 36 mm kopp for montering på tripodstativer eller på en stang over subwoofere. Når stativ eller stenger brukes må følgende forholdsregler alltid overholdes:

- Kontroller stativets eller stangens sertifisering for å sikre at enheten er utviklet for å tåle vekten av høyttaleren. Overhold alle sikkerhetsforholdsregler som spesifiseres av produsenten.
- Bekreft alltid at stativet (eller basshøyttaler/stang) plasseres på et flatt, jevnt og stabilt underlag, og sørg for å trekke ut bena på tripodstativer fullstendig. Plasser stativet slik at bena ikke utgjør en snublefare.
- Bruk dette gulvstativet kun på en flat, solid overflate. Når støtten (uttrukket ben) har blitt plassert og justert, må skruene strammes forsiktig og sikkerhetsstiften brukes. Etter at høyttaleren har blitt plassert på stativet, må det kontrolleres for stabilitet: Ved vipning i 10 grader i hver retning (for overflaten), må høyttaleren ikke falle av. Juster om nødvendig høyden på høyttalerne, og trekk ut stativbena.
- Legg kablene slik at artister, produksjonsmannskap og publikum ikke snubler og velter
- Undersøk stativet (eller stangen og tilhørende utstyr) før hver bruk, og ikke bruk utstyr med slitte, skadde eller manglende deler.
- Ikke forsøk å plassere mer enn en PartyBox-serie høyttaler på et stativ eller en stang.
- Vær alltid forsiktig i vindfulle utendørsforhold. Det kan være nødvendig å legge ekstra vekt (f.eks. sandsekker) på stativbena for å øke stabilitet. Unngå å feste bannere eller lignende artikler til noen del av et høyttalersystem. Slike fester kan fungere som seil og velte systemet.
- Med mindre du er sikker på at du kan håndtere vekten av høyttaleren, må du be en annen person om hjelp til å få den på det trebente stativet eller stangen.

INNHold

VIKTIGE SIKKERHETSANVISNINGER 2

1. INNLEDNING 6

2. INNHold I ESKEN 6

3. PRODUKTOVERSIKT 7

3.1 TOPPANEL 7

3.2 BAKPANEL 7

4. PLASSERING 8

5. SLÅ PÅ 9

6. SLIK BRUKER DU PARTYBOX 9

6.1 BLUETOOTH-TILKOBLING 9

6.2 USB-TILKOBLING 10

6.3 MUSIKKONTROLL 10

6.4 AUX-TILKOBLING 10

6.5 MIKSE LYD MED EN MIKROFON OG / ELLER GITAR 11

6.6 LADE MOBILENHETEN 11

7. SLIK BÆRER DU PARTYBOX 12

8. STANGMONTERING AV PARTYBOX 12

9. AVANSERT BRUK 13

9.1 JBL PARTYBOX-APPEN 13

9.2 LYSEFFEKT 13

9.3 TWS-MODUS 13

9.4 SERIEKOBLING 13

9.5 FABRIKINNSTILLINGER 13

9.6 IPX4 14

10. SPESIFIKASJONER 14

11. FEILSØKING 15

12. SAMSVAR 15

13. VAREMERKE 16

1. INNLEDNING

Gratulerer med kjøpet ditt! Denne håndboken inneholder informasjon om **PARTYBOX 110**-høytalerne. Vi oppfordrer deg til å ta noen minutter på å lese denne håndboken, som beskriver produktet og inneholder trinnvise instruksjoner for å hjelpe deg med å sette det opp og komme i gang. Les og forstå alle sikkerhetsinstruksene før du bruker produktet.

Hvis du har spørsmål om disse produktene, installasjon eller bruk, kan du ta kontakt med forhandleren eller kundeservice, eller besøke oss på www.jbl.com.

2. INNHOLD I ESKEN

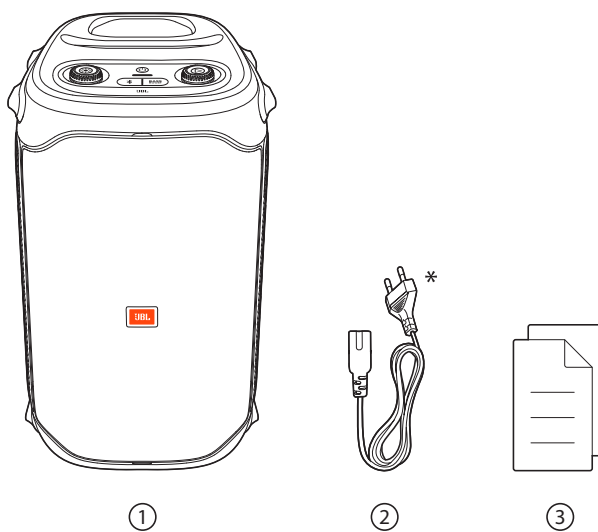

- 1) Hovedenhet
- 2) Strømledning*
- 3) Hurtigstartveiledning, sikkerhetsark, garantikort

* Antall strømkabler og pluggtype varierer etter region.

3. PRODUKTOVERSIKT

3.1 Toppanel

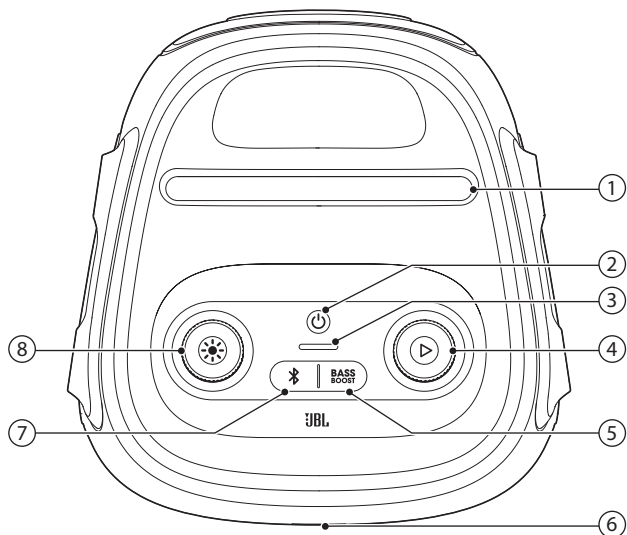

1) Ladestasjon for mobilenhet

- 2) 
- Slå strømmen på eller av.

3) Batterinivåindikator

- 4) 
- Trykk for å spille av, pause gjenoppta.
 - Drei med urviseren / mot urviseren for å øke / redusere hovedvolumet.

5) **BASS BOOST**

- Forbedrer bassnivået: nivå 1, nivå2, eller av.

6) LED-ring

- 7) 
- Trykk for å gå til Bluetooth-paringsmodus.
 - Trykk og hold inne i over 10 sekunder for å glemme alle parede enheter.

- 8) 
- Drei med urviseren / mot urviseren for å bytte mellom ulike lysmønstre.
 - Trykk for å slå lyseffekten av eller på.
 - Hold inne i over 2 sekunder for å slå strobelyset av eller på.

Forsiktig:

- Ikke se direkte på delene som avgir lys når høyttalerlys er slått på.

LED-virkemåte

	 Varig hvit	Slå på
	 Av	Ventemodus / strøm av
	 Blinker hvit raskt	Paring
	 Varig hvit	Tilkoblet
	 Av	Ikke tilkoblet

BASS BOOST	 Dimmet hvitt	Nivå 1
	 Varig hvit	Nivå 2
	 Av	Av
	 Blinker rødt raskt	Lite batteri
	 Blinker hvitt	Lader
	 Varig hvit	Høyttaleren er ladet helt opp når hele lysstripen lyser kontinuerlig hvitt.

3.2 Bakpanel

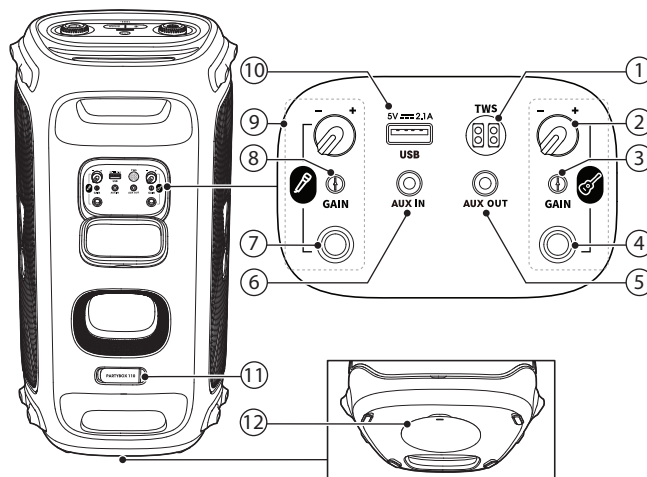

1) TWS

- Trykk for å gå inn i sammenkoblingsmodus for True Wireless Stereo (TWS).

2) Gitarvolum

- Justere lydstyrken til den tilkoblede gitaren.

3) GAIN (gitar)

- Justere forsterkningen til den tilkoblede gitaren.

4) Gitarkontakt

- Koble til en gitar.

5) AUX OUT

- Seriekobling av PARTYBOX-høyttalere med 3,5 mm lyd kabler (følger ikke med).

6) AUX IN

- Koble til en ekstern lydenhet med en 3,5 mm lyd kabel (følger ikke med).
- Seriekobling av PARTYBOX-høyttalere med 3,5 mm lyd kabler (følger ikke med).

7) Mikrofonkontakt

- Koble til en mikrofon.

8) GAIN (mikrofon)

- Justere forsterkningen til den tilkoblede mikrofonen.

9) Mikrofonvolum

- Justere lydstyrken til den tilkoblede mikrofonen.

10) USB

- Koble til en USB-lagringseenhet.
- Lade mobilenheten.

11) Vekselstrøm

- Koble til vekselstrømforsyning.

12) Stangmontering av PARTYBOX

4. PLASSERING

Forsiktig:

- Ikke sitt eller len deg på høyttaleren eller skyv den sidelengs, for å unngå at den velter og kan skades.

Plasser høyttaleren på en flat, stabil overflate, og sørg for at siden med gummiføttene er ned.

5. SLÅ PÅ

Forsiktighetsadvarsler:

- Bruk bare den medfølgende strømkabelen.
- Du kan bruke enten vekselstrøm eller det innebygde batteriet som høyttalerens strømforsyning.

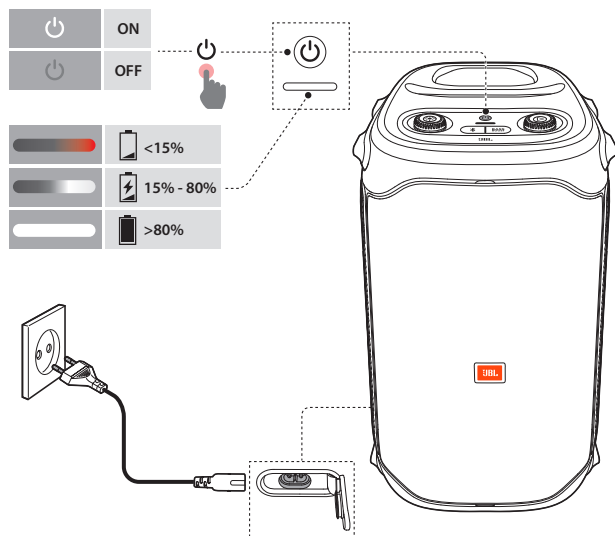

1. Koble til vekselstrøm.
 - For å bruke det innebygde batteriet må du koble vekselstrømmen fra etter at høyttaleren er ladet.
2. Trykk på  for å slå på.

Tips:

- Lad høyttaleren helt opp før første bruk, for å forlenge det innebygde batteriets levetid.
- Du kan sjekke batterinivået ved å trykke på hvilken som helst knapp på høyttaleren.
- Høyttaleren går automatisk i ventemodus etter 20 minutter med inaktivitet. Du kan trykke på  på høyttaleren for å gå tilbake til vanlig drift.

6. SLIK BRUKER DU PARTYBOX

Merknader:

- Bare én lydkilde kan spilles av om gangen. Prioritetsrekkefølgen er USB -> BLUETOOTH -> AUX.
- Når du starter en kilde med høyere prioritet, vil det alltid stanse en kilde med lavere prioritet.
- For å starte en kilde med lavere prioritet må du først stanse kilden med høyere prioritet.

6.1 Bluetooth-tilkobling

Du kan bruke høyttaleren med en Bluetooth-aktivert smarttelefon eller nettbrett.

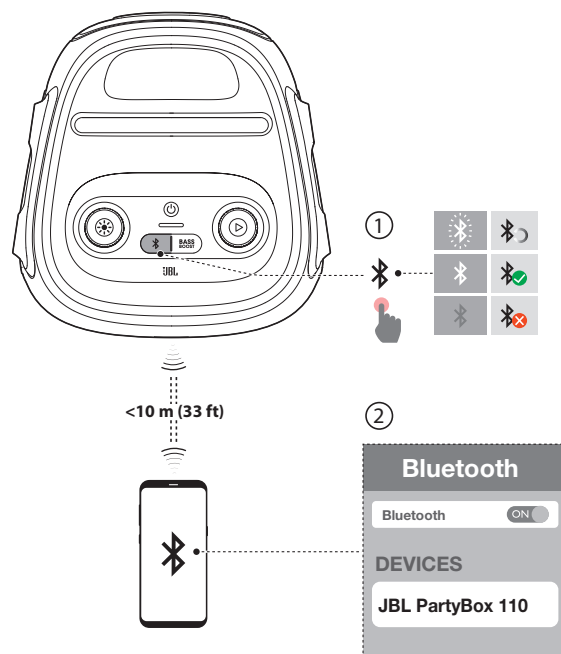

1. Bytt til BLUETOOTH-kilden.
2. Trykk på  på høyttaleren for å gå i Bluetooth-sammenkoblingsmodus.
3. Velg "JBL PartyBox 110" på Bluetooth-enheten for å koble til.
4. Når tilkoblet kan du strøme lyd fra Bluetooth-enheten til denne høyttaleren.

Merknader:

- Denne høyttaleren kan huske maksimalt 8 parede enheter. Den niende parede enheten vil erstatte den første.
- Tast inn "0000" hvis det bes om en PIN-kode for tilkobling til en Bluetooth-enhet.
- Bluetooth-ytelse kan påvirkes av avstanden mellom dette produktet og din Bluetooth-enhet og driftsmiljøet.

For å avslutte Bluetooth-aktivert enhet:

- Slå av denne høyttaleren, eller
- Deaktiver Bluetooth på enheten din.

For å koble til Bluetooth-aktivert enhet igjen:

- Når du slår på denne høyttaleren neste gang, prøver den automatisk å koble til sist tilkoblede enhet.
- Hvis ikke kan du velge "JBL PartyBox 110" manuelt på Bluetooth-enheten for å koble til.

6.2 USB-tilkobling

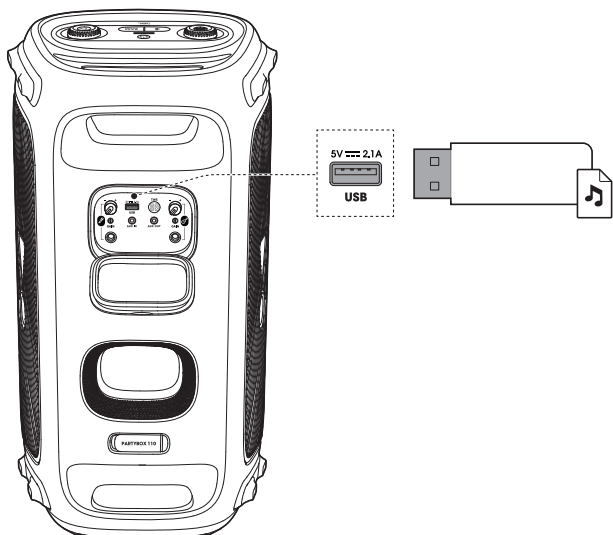

Koble en USB-lagringseenhet som inneholder avspillbart lydinnhold til høyttalerens USB-port.

- Høyttaleren bytter til USB-kilden automatisk.
- Lydavspillingen starter automatisk.

Tips:

- Høyttaleren spiller av lydfiler på USB-lagringseenheten fra rotmappen til det siste nivået av undermapper i alfabetisk sekvens. Opptil 8 nivåer av undermapper støttes.

Støttede lydformater

Filtype	Kodek	Samplingsfrekvens	Bithastighet
WAVE	PCM	44,1KHz ~ 192KHz	< 5Mbps
	LPCM	44,1KHz ~ 192KHz	< 5Mbps
	IMA_ ADPCM	44,1KHz ~ 192KHz	< 5Mbps
	MPEG	44,1KHz ~ 192KHz	< 5Mbps
	MULAW	44,1KHz ~ 192KHz	< 5Mbps
MP3	MPEG1 layer1/2/3	32KHz ~ 48KHz	32Kbps ~ 320Kbps
	MPEG2 layer1/2/3	16KHz ~ 24KHz	8Kbps ~ 160Kbps
	MPEG2.5 layer3	8KHz ~ 12KHz	8Kbps ~ 160Kbps
WMA		≤ 320Kbps	8Kbps ~ 48Kbps

6.3 Musikkontroll

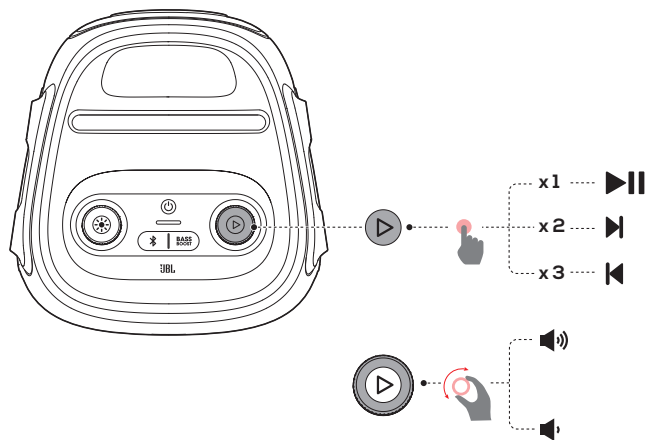

- Trykk på ▷ én gang for å pause/gjenoppta avspilling.
- Trykk på ▷ to ganger for å gå til neste spor.
- Trykk på ▷ tre ganger for å gå til forrige spor.
- Drei ▷-knappen med urviseren / mot urviseren for å øke / redusere hovedvolumet.
- Trykk på **BASS BOOST** for å forbedre bassnivået: nivå 1, nivå 2, eller av.

Merk:

- Du kan ikke hoppe over spor i AUX-modus.

6.4 AUX-tilkobling

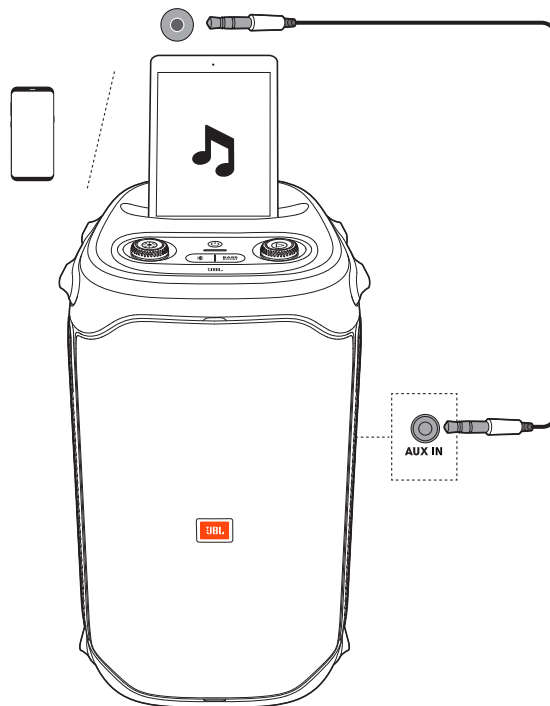

1. Koble en ekstern lydenhet til høyttaleren med en 3,5 mm lydkabel (følger ikke med).
2. Etter at du har stoppet avspillingen fra en annen kilde, starter du lydavspilling på den eksterne enheten.

6.5 Mikse lyd med en mikrofon og / eller gitar

Ved å bruke en mikrofon eller en elektrisk gitar (medfølger ikke), kan du mikse lyden med en lydkilde.

Merknader:

- Sett alltid gitar- eller mikrofonvolumet til minste nivå før du kobler til eller fra en gitar eller mikrofon.
- Koble alltid fra gitaren eller mikrofonen når du ikke bruker dem.

6.5.1 Koble til en mikrofon

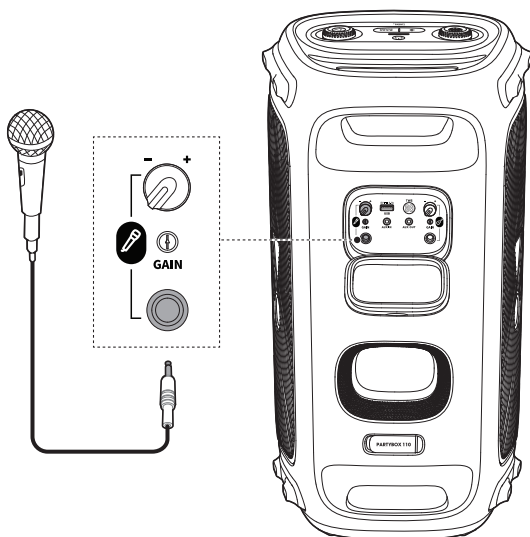

Koble til en mikrofon i mikrofonkontakten.

6.5.2 Koble til en gitar

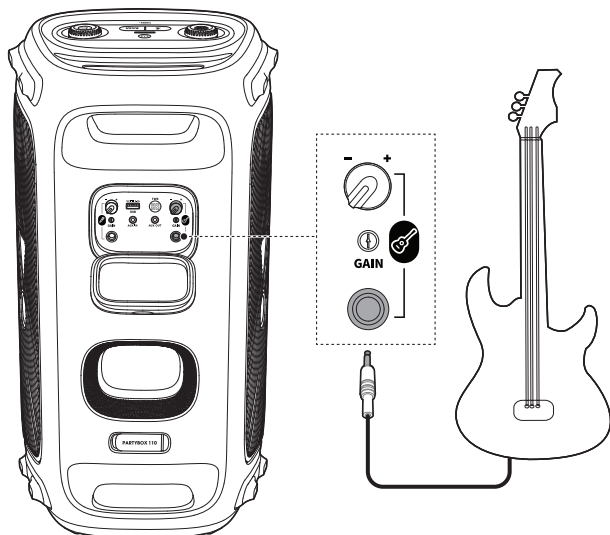

Koble til en gitar i gitarkontakten.

6.5.3 Mikse lyd

Syng gjennom mikrofonen eller spill gitar.

- Drei ►-knappen med urviseren / mot urviseren for å justere lydkildens volum.
- Drei mikrofon- eller gitarvolumknappen for å justere volumet for mikrofonen eller gitaren.
- Drei **GAIN**-kontrollen ved siden av mikrofon- eller gitarkontakten for å justere forsterkningen til den kablede mikrofonen eller gitaren.

6.6 Lade mobilenheten

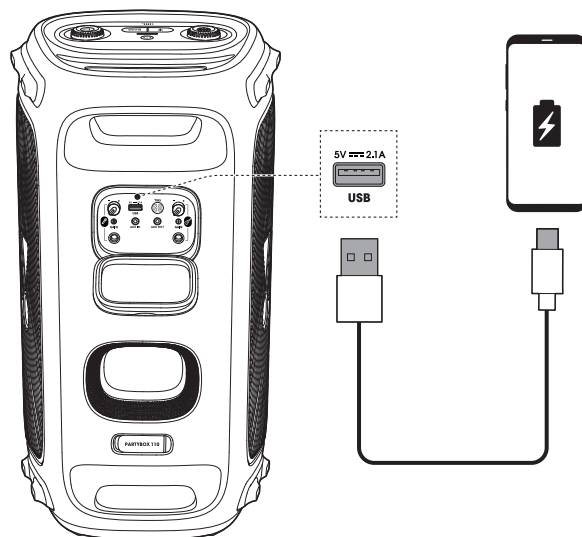

Merk:

- USB-inngangen er kun til lading.

7. SLIK BÆRER DU PARTYBOX

Forsiktighetsadvarsler:

- Sørg for at alle ledninger er koblet fra før høyttaleren bæres.
- Hold produktet godt fast ved bæring for å unngå personskade og/eller skade på eiendom.

Hold håndtakene godt når du bærer høyttaleren.

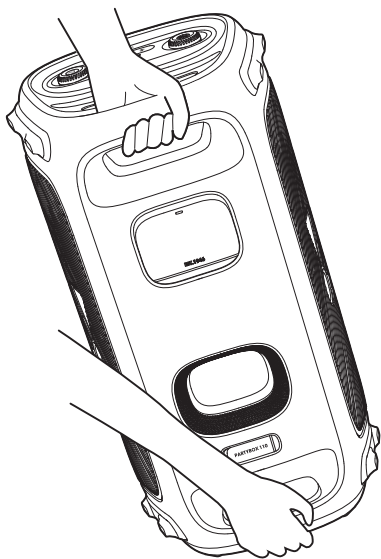

8. STANGMONTERING AV PARTYBOX

Forsiktighetsadvarsler:

- Montering skal utføres av kvalifiserte personer som overholder trygge riggestandarder.
- Montøren er ansvarlig for riktig valg og bruk av monteringsutstyr, slik at høyttalerne kan stangmonteres på riktig og sikker måte.

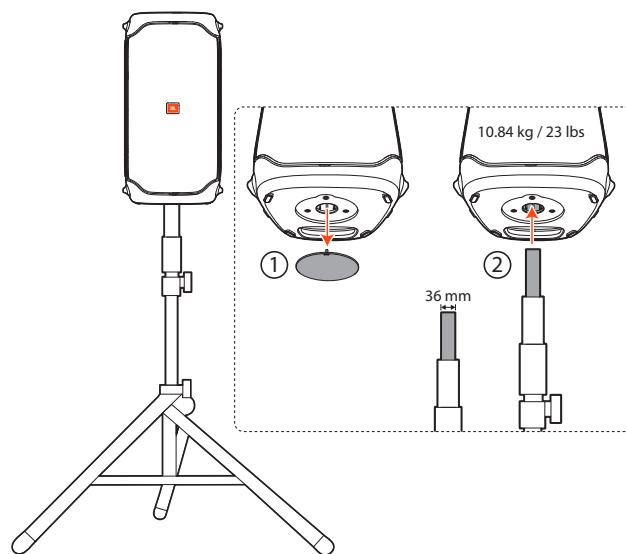

9. AVANSERT BRUK

9.1 JBL PARTYBOX-appen

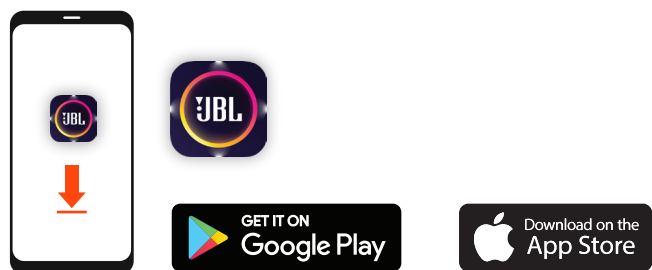

Last ned og installer JBL PARTYBOX-appen for å få mer ut av produktet.

9.2 Lyseffekt



- Trykk på for å slå lyseffekten av eller på.
- Hold inne i over 2 sekunder for å slå strobelyset av eller på.
- Drei -knappen for å velge foretrukket lyseffekt: stein, strømning, kors, krusing eller blinking.

9.3 TWS-modus

Du kan koble to PARTYBOX-høytalere til hverandre i TWS-modus.

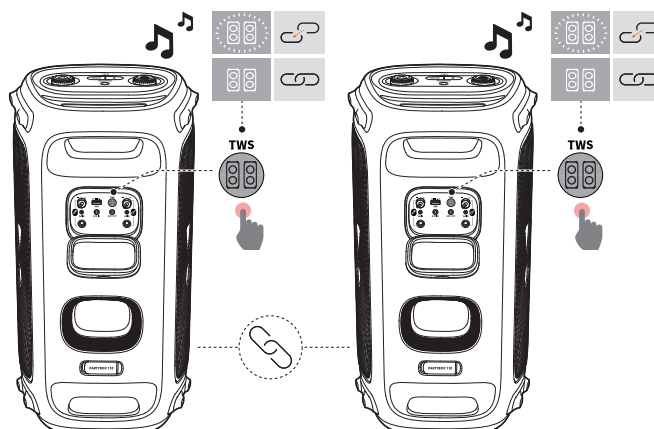

Trykk på TWS på begge høytalerne.

For å avslutte TWS-modus:

Slå av eller trykk på TWS på en av høytalerne.

Tips:

- Som standard vil høyttaleren som er koblet til Bluetooth-enheten fungere som primærhøyttaler (venstre kanal), mens den andre fungerer som sekundærhøyttaler (høyre kanal).

9.4 Seriekobling

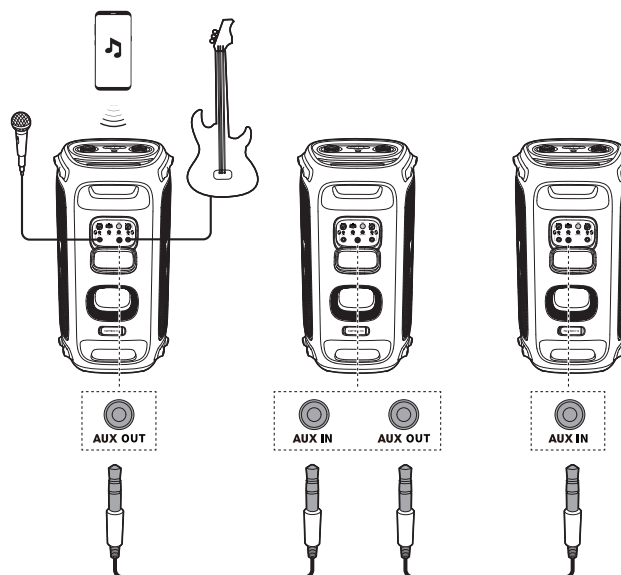

9.5 Fabrikkinnstillinger

For å gjenopprette fabrikkinnstillingene må du holde inne og i over 10 sekunder.

9.6 IPX4

Forsiktig:

- Ladeporten skal alltid holdes tørr før du kobler til vekselstrøm.
- For å sikre motstandsdyktighet mot vannsprut må du alltid la beskyttelsesdekslene være lukket.

Høytaleren er motstandsdyktig mot spruting i henhold til IPX4.



10. SPESIFIKASJONER

Generelle spesifikasjoner

Modellnr.:	JBL PartyBox 110
Signalomformere:	2 x 154,6 mm / 5,25" woofer, 2 x 55 mm / 2,25" diskant høyttalere
Utgangseffekt:	160 W RMS
Inngangsspenning:	100 V – 240 V / 50/60 Hz
Frekvensrespons:	45 Hz – 20 kHz (-6 dB)
Signal-til-støy-forhold:	> 80 dB
Batteritype:	Litium-ion-polymer, 36 Wh
Ladetid for batteri:	3,5 timer
*Musikkavspillingstid:	Opptil 12 timer

USB-spesifikasjon

USB-format:	FAT16, FAT32
USB-filformat:	.mp3, .wma, .wav
USB-ladeport:	5 V / 2,1 A (maksimalt)
Kabeltype:	Vekselstrømskabel
Kabellengde:	2000 mm / 78,7"

Trådløs spesifikasjon

Bluetooth®-versjon:	5.1
Bluetooth®-profil:	A2DP 1.3, AVRCP 1.6
Bluetooth®-senderens frekvensområde:	2,4 GHz – 2,4835 GHz
Bluetooth®-sendereffekt:	≤ 15 dBm (EIRP)
Bluetooth®-senderens modulasjon:	GFSK, π/4 DQPSK, 8DPSK

Mål

Mål (B x H x D):	295 mm x 568 mm x 300 mm / 11,6" x 22,4" x 11,8"
Vekt:	10,84 kg / 23 lbs

* 12 timers batteritid er bare en referanse og kan variere ut fra musikkinnholdet og batteriets alder etter flere lade- og utladingssyklus. Den kan oppnås med en forhåndsdefinert musikkilde, lysshowet slått av, volumet på 7 og Bluetooth som strømkilde.

11. FEILSØKING

Forsiktig:





- Prøv aldri å reparere produktet selv. Hvis du har problemer med bruk av dette produktet må du sjekke følgende punkt før du ber om service.

System

Høytaleren vil ikke slå seg på.

- Kontroller at høytalerbatteriet ikke er tomt. Hvis ikke kan du bruke vekselstrøm i stedet.

Ingen respons fra enkelte knapper.

- Produktet kan være i demo-modus. I demomodus er knappene  og  deaktivert. Hold inne  og  samtidig i over 5 sekunder for å avslutte.

Lyd

Ingen lyd fra høyttaleren.

- Kontroller at høyttaleren er slått på.
- Justere lydstyrken.
- Kontroller at en strømkilde er aktiv og ikke dempet.

Bluetooth

En enhet kan ikke kobles til høyttaleren.

- Kontroller at enhetens Bluetooth-funksjon er aktivert.
- Høyttaleren er allerede koblet til en annen Bluetooth-enhet. Hold inne  på høyttaleren i mer enn 10 sekunder for å koble fra og koble sammen med en ny enhet.

Dårlig lyd kvalitet fra en tilkoblet Bluetooth-enhet

- Dårlig mottakerforhold for Bluetooth. Flytt høyttaleren nærmere høyttaleren, eller fjern eventuelle hindringer mellom enheten og høyttaleren.

12. SAMSVAR

Produktet er i samsvar med EUs energilovgivning.

Bluetooth-tilkoblingsmodus

Produktet er tiltenkt for strømming av musikk via Bluetooth-tilkobling. Brukeren kan strømme lyd via Bluetooth til høyttaleren. Når produktet er tilkoblet gjennom Bluetooth, må Bluetooth-tilkoblingen forbli aktiv hele tiden for å sikre korrekt drift.

Produktet går i dvalemodus (nettverkstilkoblet hvilemodus) etter 20 minutter uten betjening. Strømforbruket i dvalemodus er under 2,0 watt, og den kan re-aktiveres gjennom Bluetooth-tilkoblingen.

Bluetooth-fracoblingsmodus

Produktet vil gå i ventemodus etter 20 minutter uten betjening. Strømforbruket i ventemodus er under 0,5 watt.

13. VAREMERKE



The Bluetooth® word mark and logos are registered trademarks owned by Bluetooth SIG, Inc. and any use of such marks by HARMAN International Industries, Incorporated is under license. Other trademarks and trade names are those of their respective owners.



HARMAN International Industries,
Incorporated 8500 Balboa Boulevard,
Northridge, CA 91329 USA
www.jbl.com

© 2021 HARMAN International Industries, Incorporated. Alle rettigheter forbeholdt JBL er et varemerke for HARMAN International Industries, Incorporated, registrert i USA og/eller andre land. Funksjoner, spesifikasjoner og utseende kan endres uten varsel.